

VOLCANO VR Mini
VOLCANO VR1
VOLCANO VR2
VOLCANO VR3
VOLCANO VR-D

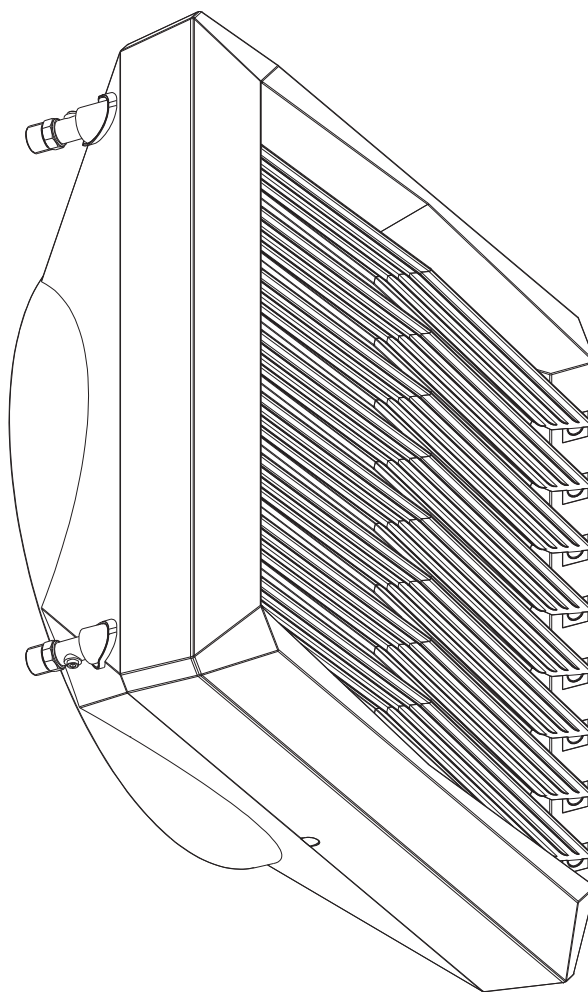

VOLCANO



ЭЛЕКТРИЧЕСКИЕ СХЕМЫ, СИСТЕМЫ УПРАВЛЕНИЯ

СОДЕРЖАНИЕ

- 1.1. Подключение агрегатов Volcano VR Mini, VR1, VR2, VR3, VR-D с трехскоростными электродвигателями к настенному контроллеру WING/VR
- 1.2. Подключение агрегатов Volcano VR Mini, VR1, VR2, VR3 с трехскоростными электродвигателями к настенному контроллеру WING/VR с сервоприводом клапана
- 1.3. Подключение агрегатов Volcano VR Mini, VR1, VR2, VR3, VR-D с трехскоростными электродвигателями к термостату VR
2. Подключение агрегатов Volcano VR Mini, VR1, VR2, VR3, VR-D с трехскоростными электродвигателями к регулятору скорости ARW3.0
- 3.1. Подключение агрегатов Volcano VR Mini, VR1, VR2, VR3, VR-D, VR-D MINI с ЕС-двигателями к контроллеру VOLCANO ЕС
- 3.2. Подключение агрегатов Volcano VR Mini, VR1, VR2, VR3 с ЕС-двигателями к контроллеру VOLCANO ЕС и сервоприводу клапана
- 4.1. Подключение агрегатов Volcano VR Mini, VR1, VR2, VR3, VR-D с ЕС-двигателями к контроллеру HMI VR
- 4.2. Подключение агрегатов Volcano VR Mini, VR1, VR2, VR3 с ЕС-двигателями к контроллеру HMI VR и сервоприводу клапана
- 4.3. Подключение агрегатов Volcano VR-D с ЕС-двигателями к контроллеру HMI VR
- 4.4. Подключение агрегатов Volcano VR Mini, VR1, VR2, VR3 с ЕС-двигателями к контроллеру HMI VR, сервоприводу клапана и к датчику температуры
- 4.5. Подключение агрегатов Volcano VR Mini, VR1, VR2, VR3 с ЕС-двигателями к контроллеру HMI VR и температурному датчику
5. Подключение агрегатов Volcano VR Mini, VR1, VR2, VR3, VR-D с ЕС-двигателями к 0-10V speed controller
- 6.1. Подключение агрегатов Volcano VR Mini, VR1, VR2, VR3, VR-D с ЕС-двигателями к 0-10V
- 6.2. Подключение агрегатов Volcano VR Mini, VR1, VR2, VR3, VR-D с ЕС-двигателями к 0-10V и температурному датчику
7. Соединение без автоматики
- 8.1. Подключение агрегатов Volcano VR Mini, VR1, VR2, VR3, VR-D с ЕС-двигателями к 0-10V
- 8.2. Подключение агрегатов Volcano VR Mini, VR1, VR2, VR3, VR-D с ЕС-двигателями к 0-10V
9. СТАНДАРТНЫЕ УСЛОВИЯ ГАРАНТИИ НА ПРОДУКЦИЮ EUROHEAT
10. ОСНОВНАЯ ИНФОРМАЦИЯ
- 10.1 Монтаж
- 10.2. Пример обвязки по воде
- 10.3. Подключение электропитания
11. ОСМОТРЫ, ТЕХНИЧЕСКОЕ ОБСЛУЖИВАНИЕ И КОНСЕРВАЦИЯ

ВНИМАНИЕ!

Подключение элементов автоматики должно быть выполнено так, чтобы обеспечить возможность сервисного обслуживания. Устройства должны быть установлены в хорошо видимых местах, с возможностью свободного изменения настроек. Подключение кабельных соединений должно выполняться квалифицированным персоналом в соответствии с инструкцией и вышеуказанными схемами.

1.1. Подключение агрегатов Volcano VR Mini, VR1, VR2, VR3, VR-D с трехскоростными электродвигателями к настенному контроллеру WING/VR

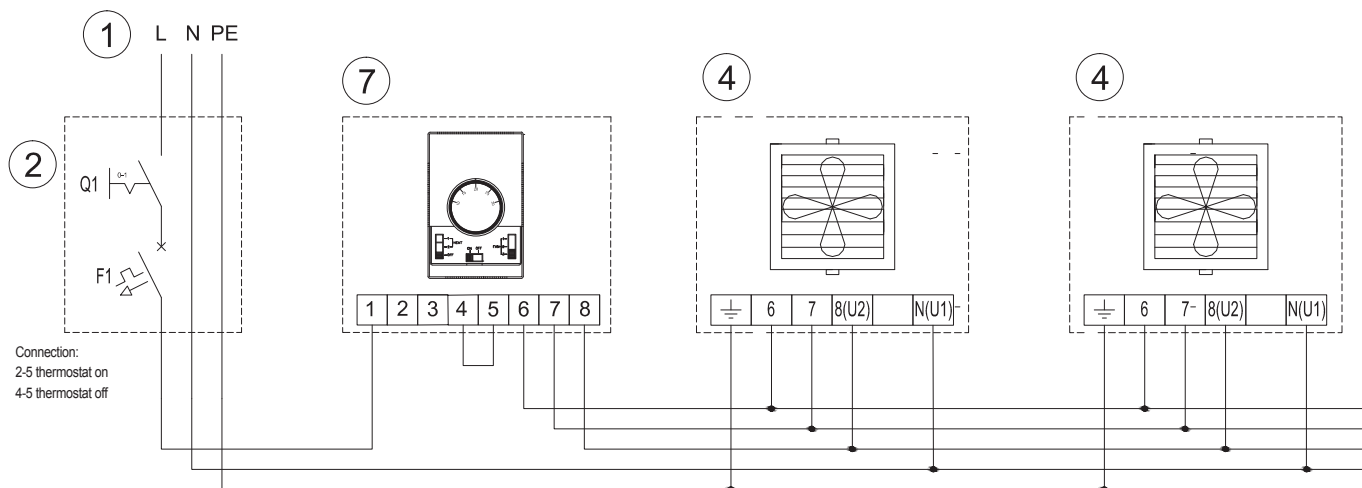

Максимальное количество агрегатов VOLCANO подключенных к одному контроллеру:

- 4шт. - VR MINI
- 2шт. - VR1
- 2шт. - VR2
- 1шт. - VR3
- 1шт. - VR-D

- 1-питание 230В - 50Гц*
- 2-главный выключатель, предохранители*
- 4-подключение к электродвигателю VOLCANO
- 7-настенный контроллер WING/VR

1.2. Подключение агрегатов Volcano VR Mini, VR1, VR2, VR3 с трехскоростными электродвигателями к настенному контроллеру WING/VR с сервоприводом клапана

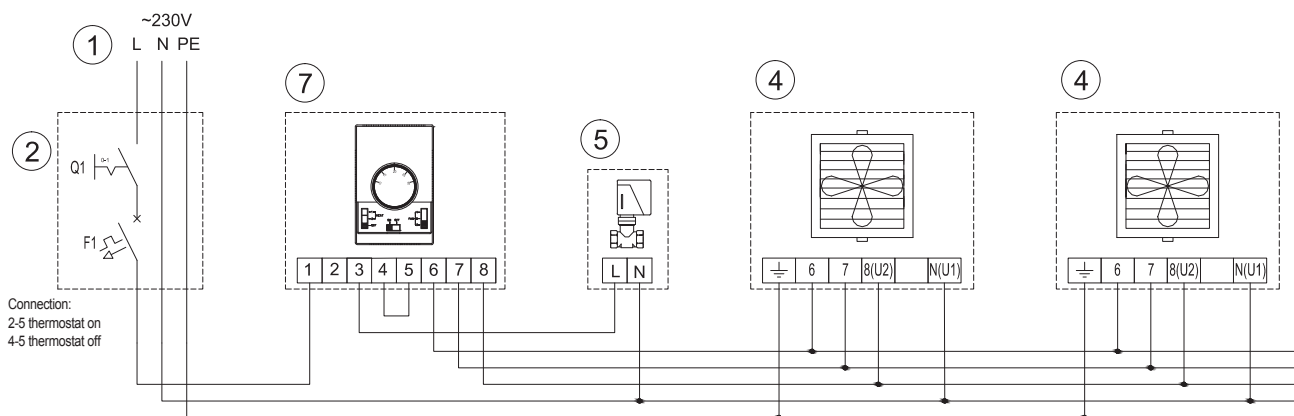

Максимальное количество агрегатов VOLCANO подключенных к одному контроллеру:

- 4шт. - VR MINI
- 2шт. - VR1
- 2шт. - VR2
- 1шт. - VR3

- 1-питание: 230 В - 50Гц*
- 2-главный выключатель, предохранители*
- 4-подключение к электродвигателю VOLCANO
- 5-клапан с сервоприводом
- 7-настенный контроллер WING/VR

1.3 Подключение агрегатов Volcano VR Mini, VR1, VR2, VR3, VR-D с трехскоростными электродвигателями к термостату VR

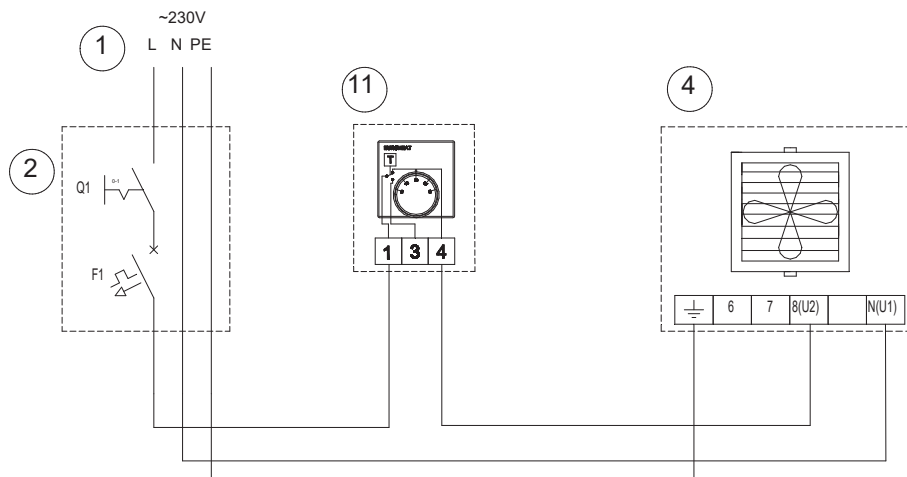

- 1-питание: 230 В - 50Гц*
- 2-главный выключатель, предохранители
- 4-подключение к электродвигателю VOLCANO
- 11-термостат VR

2. Подключение агрегатов Volcano VR Mini, VR1, VR2, VR3, VR-D с трехскоростными электродвигателями к регулятору скорости ARW3.0

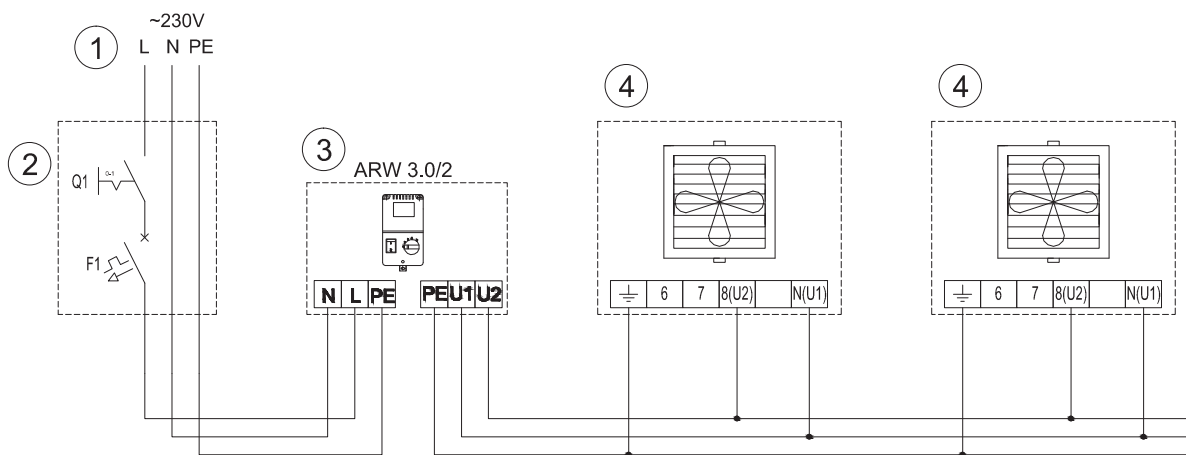

- Максимальное количество агрегатов VOLCANO подключенных к одному контроллеру:
- 4шт. - VR MINI
 - 1шт. - VR1
 - 1шт. - VR2
 - 1шт. - VR3
 - 1шт. - VR-D

- 1-питание: 230 В - 50Гц*
- 2-главный выключатель, предохранители*
- 3-регулятор скорости - ARW3.0
- 4-подключение к электродвигателю VOLCANO

3.1. Подключение агрегатов Volcano VR Mini, VR1, VR2, VR3, VRD, VR-D MINI с EC-двигателями к контроллеру VOLCANO EC

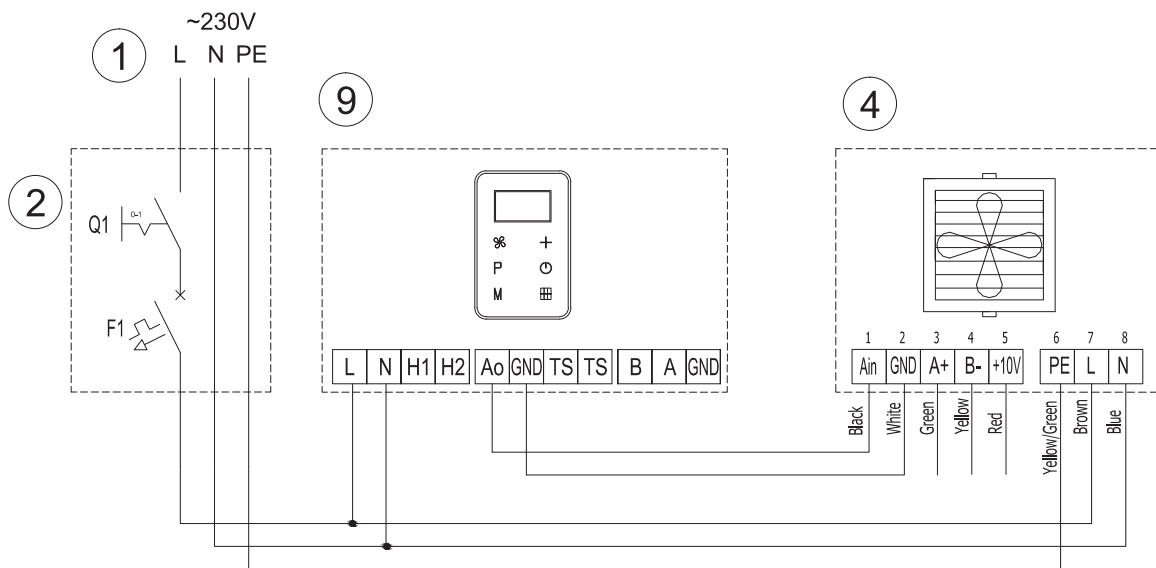

- 1-питание: 230 В - 50Гц*
- 2-главный выключатель, предохранители*
- 4-подключение к электродвигателю VOLCANO**
- 9-контроллер Volcano EC

*в комплект оборудования не входит главный выключатель, предохранители и питающий провод

** Проверьте доступность нового двигателя. Схема подключения воздушно-отопительных агрегатов VOLCANO EC с серийным номером VRmini EC 18/15000, VR1..., VR2..., VR3..., VR-D.. EC 19/30000

3.2. Подключение агрегатов Volcano VR Mini, VR1, VR2, VR3, VR-D с EC-двигателями к контроллеру VOLCANO EC и сервоприводу клапана

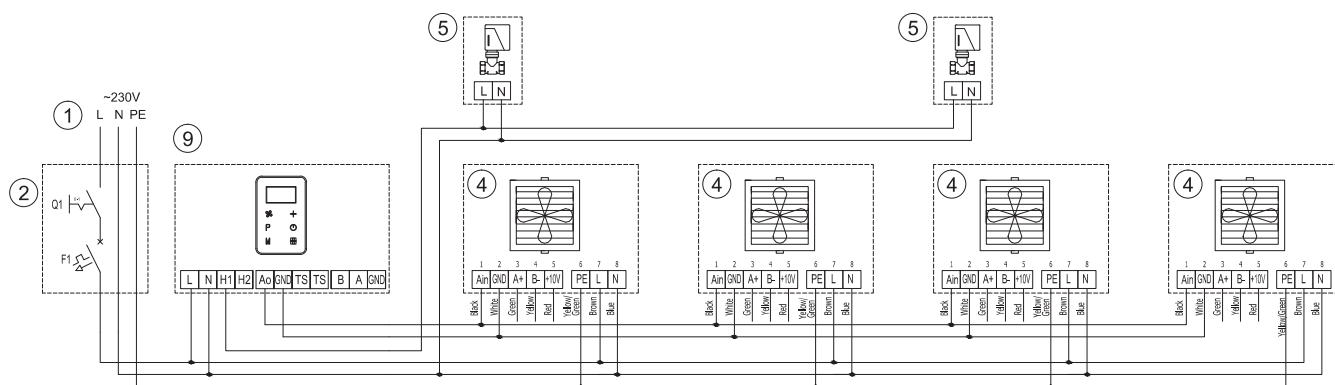

- 1-питание: 230 В - 50Гц*
- 2-главный выключатель, предохранители*
- 4-подключение к электродвигателю VOLCANO**
- 5-клапан с сервоприводом
- 9-контроллер Volcano EC

*в комплект оборудования не входит главный выключатель, предохранители и питающий провод

** Проверьте доступность нового двигателя. Схема подключения воздушно-отопительных агрегатов VOLCANO EC с серийным номером VRmini EC 18/15000, VR1..., VR2..., VR3..., VR-D.. EC 19/30000

4.1. Подключение агрегатов Volcano VR Mini, VR1, VR2, VR3, VR-D с EC-двигателями к контроллеру HMI VOLCANO EC HY

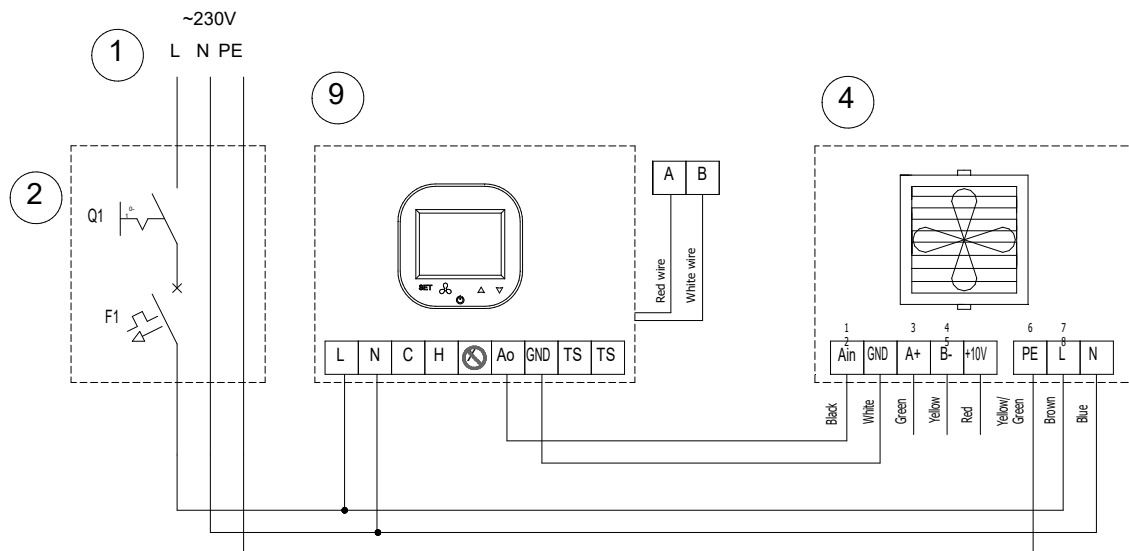

(* Terminal X - VOLCANO HMI-EC HY - NO CONNECT!

- 1-питание: 230 В - 50Гц*
- 2-главный выключатель, предохранители*
- 4-подключение к электродвигателю VOLCANO
- 9-контроллер Volcano EC

4.2. Подключение агрегатов Volcano VR Mini, VR1, VR2, VR3 с EC-двигателями к контроллеру HMI VOLCANO EC HY и сервоприводу клапана

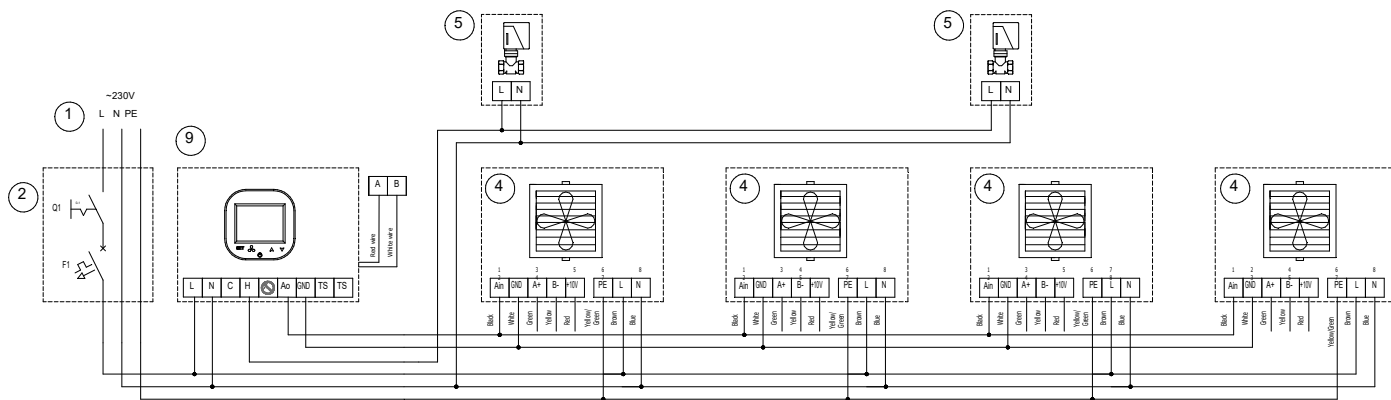

(* Terminal X - VOLCANO HMI-EC HY - NO CONNECT!

- 1-питание: 230 В - 50Гц*
- 2-главный выключатель, предохранители*
- 4-подключение к электродвигателю VOLCANO
- 5-клапан с сервоприводом
- 9-контроллер Volcano EC

4.3. Подключение агрегатов Volcano VR-D с ЕС-двигателями к контроллеру HMI VOLCANO EC HY

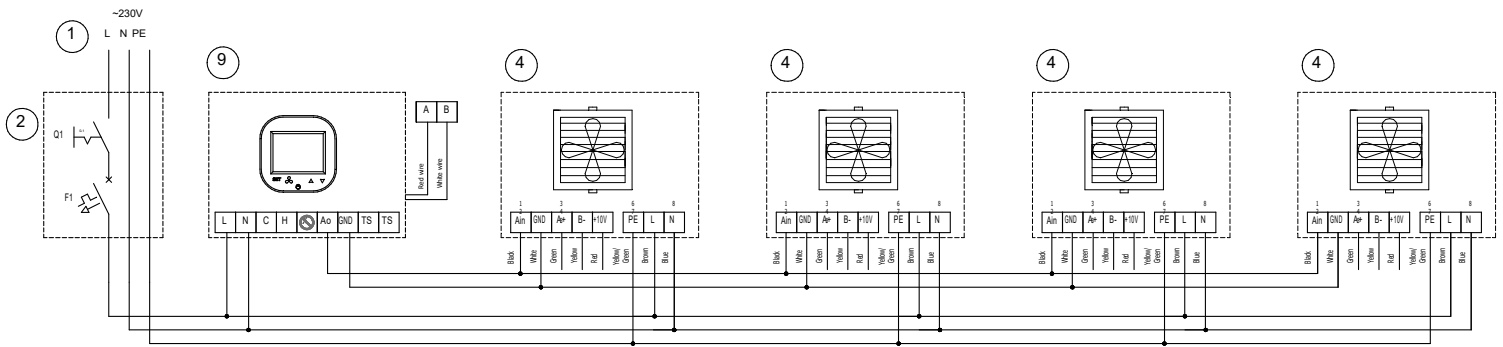

(* Terminal X - VOLCANO HMI-EC HY - NO CONNECT!

- 1-питание: 230 В - 50Гц*
- 2-главный выключатель, предохранители*
- 4-подключение к электродвигателю VOLCANO
- 9-контроллер Volcano EC

4.4. Подключение агрегатов Volcano VR Mini, VR1, VR2, VR3 с ЕС-двигателями к контроллеру HMI VOLCANO EC HY, сервоприводу клапана и к датчику температуры

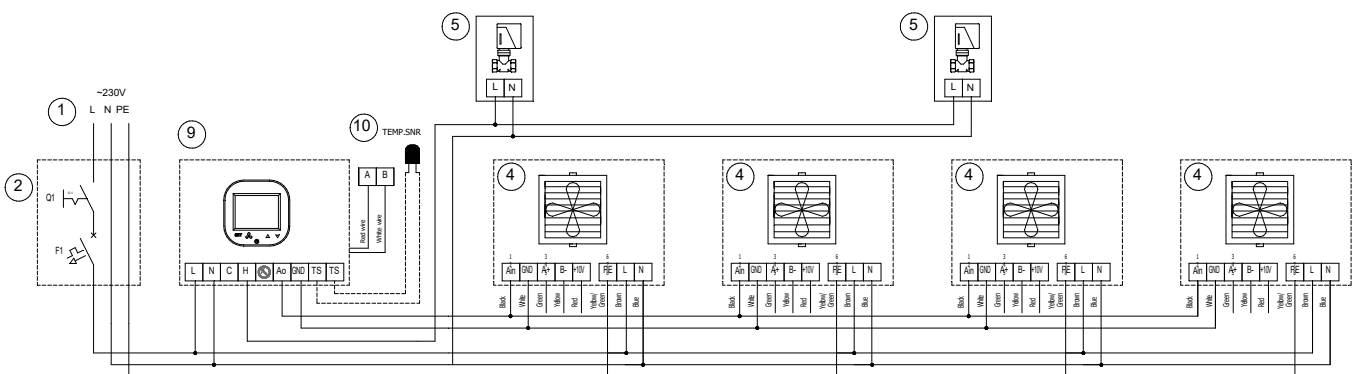

(* Terminal X - VOLCANO HMI-EC HY - NO CONNECT!

- 1-питание: 230 В - 50Гц*
- 2-главный выключатель, предохранители*
- 4-подключение к электродвигателю VOLCANO
- 5-клапан с сервоприводом
- 9-контроллер Volcano EC
- 10-внешний датчик температуры NTC

4.5. Подключение агрегатов Volcano VR Mini, VR1, VR2, VR3, VR-D, с ЕС-двигателями к контроллеру HMI VOLCANO EC HY и температурному датчику

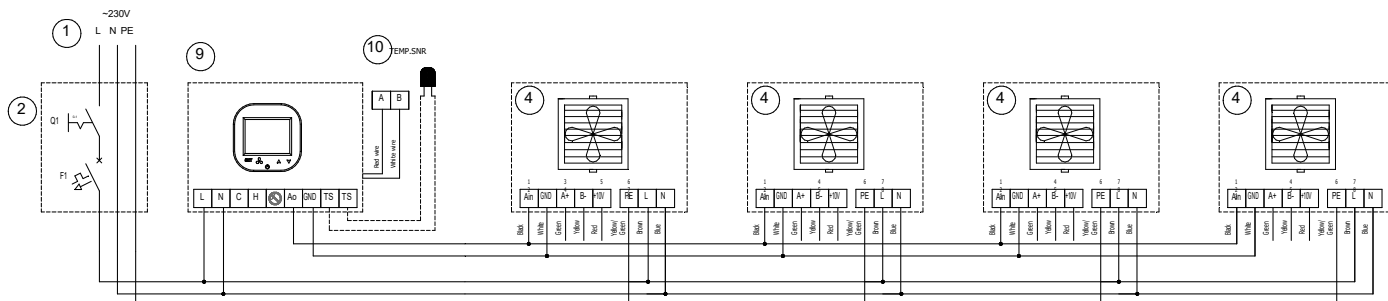

(* Terminal X - VOLCANO HMI-EC HY - NO CONNECT!

- 1-питание: 230 В - 50Гц*
- 2-главный выключатель, предохранители*
- 4-подключение к электродвигателю VOLCANO
- 9-контроллер Volcano EC
- 10-внешний датчик температуры NTC

5. Подключение агрегатов Volcano VR Mini, VR1, VR2, VR3, VR-D с ЕС-двигателями к потенциометру 0-10V

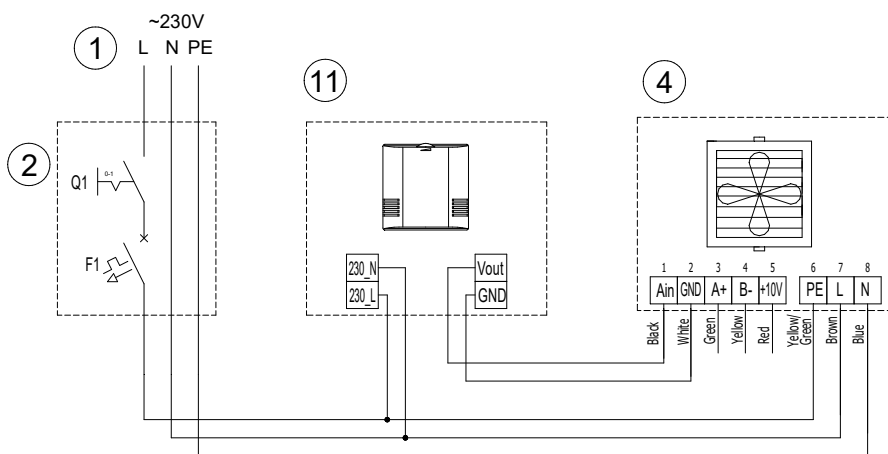

- 1-питание: 230 В - 50Гц*
- 2-главный выключатель, предохранители*
- 4-подключение к электродвигателю VOLCANO
- 11-регулятор скорости 0-10V

6.1. Подключение агрегатов Volcano VR Mini, VR1, VR2, VR3, VR-D с ЕС-двигателями к потенциометру с термостатом 0-10V

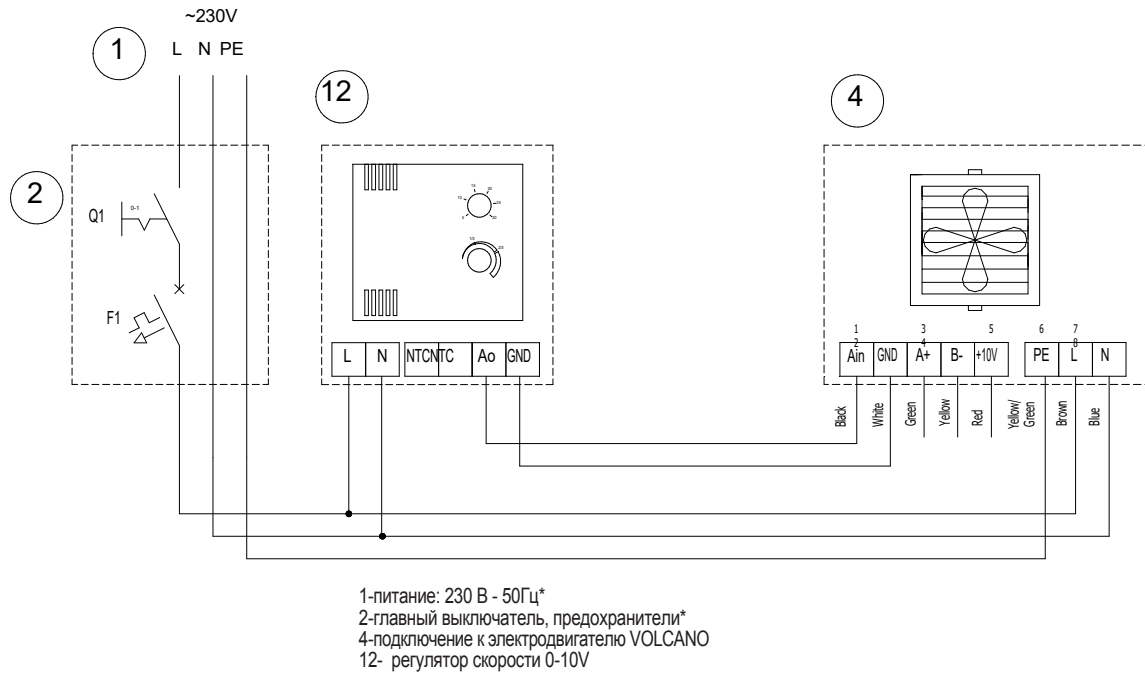

*в комплект оборудования не входит главный выключатель, предохранители и питающий провод

6.2. Подключение агрегатов Volcano VR Mini, VR1, VR2, VR3, VR-D с ЕС-двигателями к потенциометру с термостатом 0-10V и температурному датчику NTC

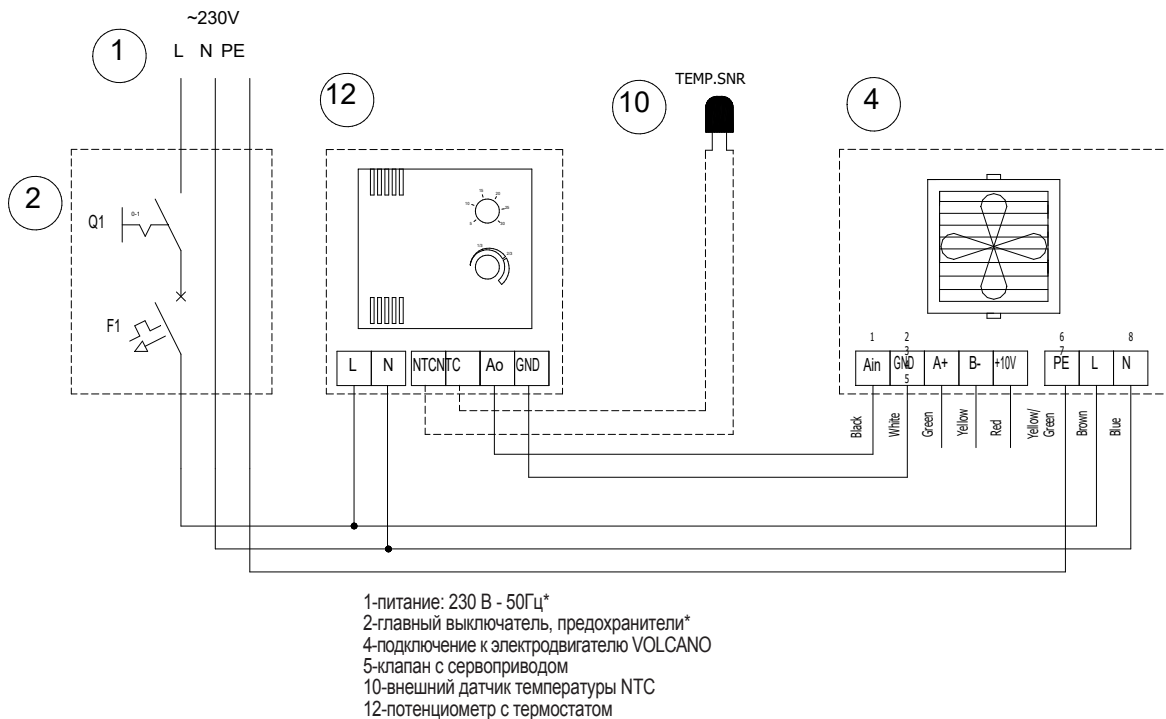

*в комплект оборудования не входит главный выключатель, предохранители и питающий провод

7. Соединение VOLCANO с двигателем ЕС без автоматики

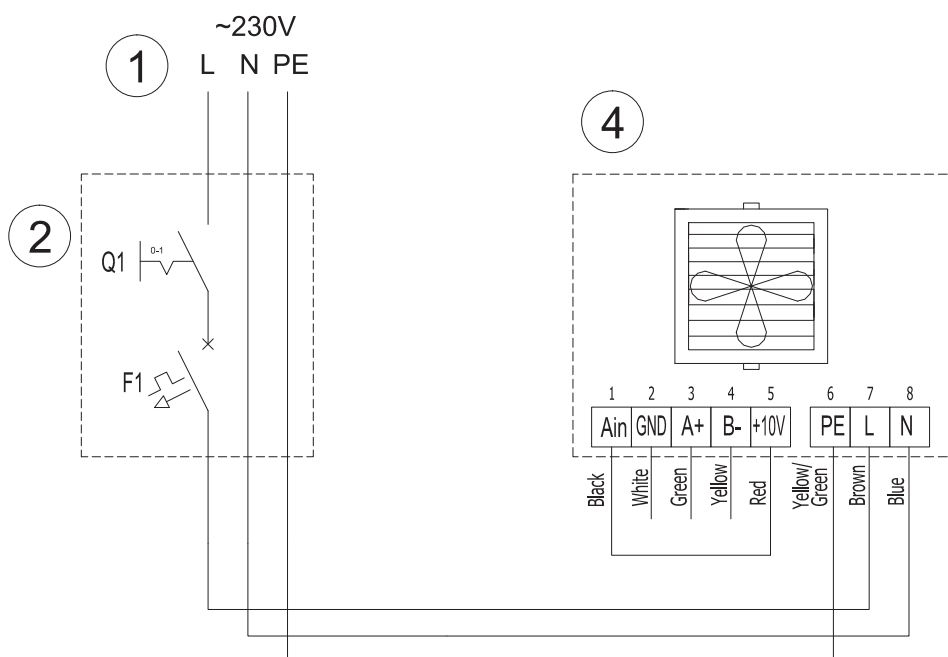

1-питание: 230 В - 50Гц*
 2-главный выключатель, предохранители*
 4-подключение к электродвигателю VOLCANO**

*в комплект оборудования не входит главный выключатель, предохранители и питающий провод

** Проверьте доступность нового двигателя

Схема подключения воздушно-отопительных агрегатов VOLCANO EC с серийным номером VRmini EC 18/15000, VR1..., VR2..., VR3..., VR-D.. EC 19/30000

8.1. Подключение агрегатов Volcano VR Mini, VR1, VR2, VR3, VR-D с EC-двигателями к потенциометру 0-10V

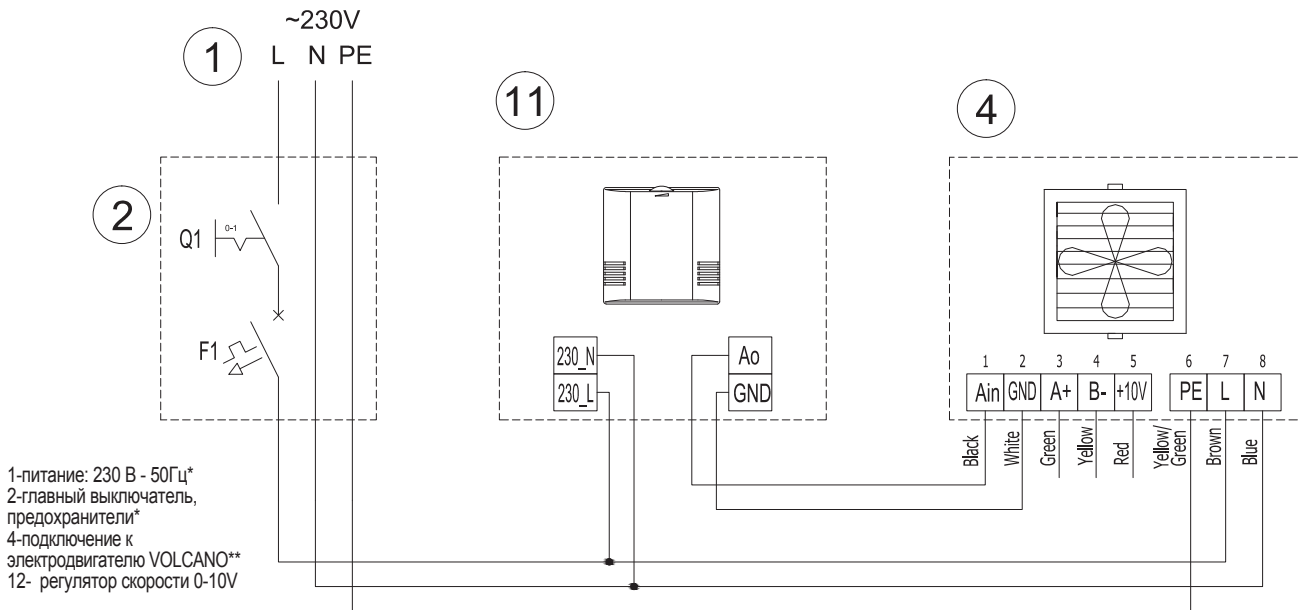

- 1-питание: 230 В - 50Гц*
- 2-главный выключатель, предохранители*
- 4-подключение к электродвигателю VOLCANO**
- 12- регулятор скорости 0-10V

*в комплект оборудования не входит главный выключатель, предохранители и питающий провод

** Проверьте доступность нового двигателя

Схема подключения воздушно-отопительных агрегатов VOLCANO EC с серийным номером VRmini EC 18/15000, VR1..., VR2..., VR3..., VR-D.. EC 19/30000

8.2. Подключение агрегатов Volcano VR Mini, VR1, VR2, VR3, VR-D с EC-двигателями к потенциометру с термостатом 0-10V

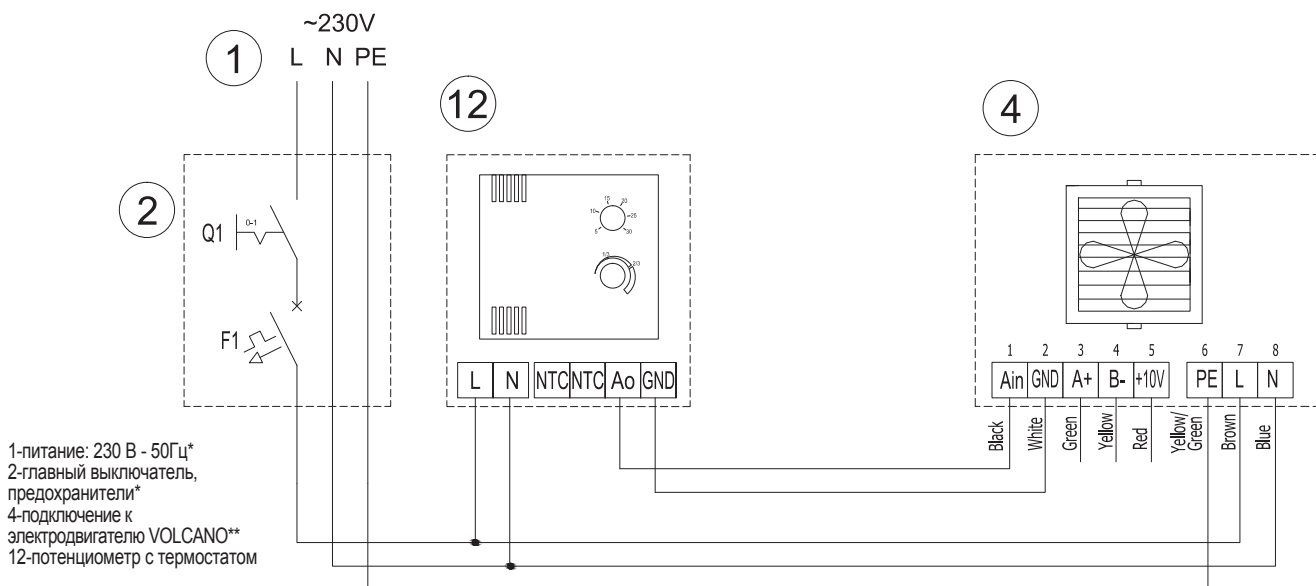

- 1-питание: 230 В - 50Гц*
- 2-главный выключатель, предохранители*
- 4-подключение к электродвигателю VOLCANO**
- 12-потенциометр с термостатом

*в комплект оборудования не входит главный выключатель, предохранители и питающий провод

** Проверьте доступность нового двигателя

Схема подключения воздушно-отопительных агрегатов VOLCANO EC с серийным номером VRmini EC 18/15000, VR1..., VR2..., VR3..., VR-D.. EC 19/30000

9 СТАНДАРТНЫЕ УСЛОВИЯ ГАРАНТИИ VTS НА ПРОДУКЦИЮ EUROHEAT

Гарантийная карта

1. Assembly company's stamp / Печать монтирующей компании		ООО ВТС Ул. Русаковская, 13 107140 Москва Россия www.vtsgroup.com
2. Device serial number / Серийный номер устройства		
3. Place of assembly - name / Место монтажа - название	4. Date of assembly / Дата монтажа	
5. Street name / Улица	6. Number / Номер	
7. City / Город	8. Zip code / Индекс	

RU

На условиях настоящей гарантии ООО «ВТС» ГАРАНТИРУЕТ ПОКУПАТЕЛЮ БЕЗАВАРИЙНУЮ РАБОТУ ОБОРУДОВАНИЯ Volcano VR, WING W100 - 200, WING E100 – 200, WING C100 – 200 (далее - оборудование).

§ 1 Срок действия гарантии

- Гарантия на оборудование и элементы автоматики составляет 3 года от даты покупки оборудования Клиентом.
- Датой покупки является дата когда ООО «ВТС» или дистрибьютор ООО «ВТС» выдали счет-фактуру, документирующую продажу оборудования Клиенту.

§ 2 Область действия гарантии

- В случае признания рекламации обоснованной ООО «ВТС» по своему усмотрению либо принимает решение о замене оборудования или его неисправных частей, о ремонте на месте эксплуатации оборудования или в другом месте.
- Если гарантийное обслуживание предоставляется на месте установки оборудования в стране где зарегистрирован офис ООО «ВТС», ООО «ВТС» должен покрыть расходы на проезд лицензированных сервисных специалистов ООО «ВТС» и транспортировку запасных частей только в радиусе 200 км от офиса сервисной службы в этой стране.
- Если гарантийное обслуживание предоставляется на месте установки оборудования за пределами страны где зарегистрирована лицензированная сервисная служба ООО «ВТС», ООО «ВТС» должен только покрыть расходы на запасные части или оборудования, включая доставку по условиям DAP (Incoterms 2010)
- Актуальный список лицензированных сервисных центров ООО «ВТС», далее сервисные центры, доступен на www.vtsgroup.com и в бизнес-офисах ООО «ВТС».
- Действие гарантии распространяется только на оборудование, приобретенное в пределах Российской Федерации.
- Гарантийная услуга не прерывает, не приостанавливает и не увеличивает срока действия гарантии. Гарантия на заменённые комплектующие заканчивается вместе с окончанием срока гарантии на оборудование.
- Предоставленная ООО «ВТС» гарантийная услуга никоим образом не исключает, не ограничивает и не приостанавливает права Покупателя, вытекающие из настоящих гарантийных условий.
- Условия гарантии являются обязательными для сторон всех договоров, предметом которых является оборудование, если договором не предусмотрено иное.

§ 3 Исключения

- Гарантия не распространяется на:
 - Любые детали, подверженные естественному износу, расходные материалы.
 - Поломки, возникшие не по вине ООО «ВТС», дефекты оборудования, возникшие по каким-то иным причинам, не определяемым свойствами и характеристиками самого оборудования.
 - Повреждения оборудования, произошедшие в результате воздействия окружающей среды, неправильной транспортировки или хранения.
 - Механические повреждения, произошедшие в результате: неправильной эксплуатации и использования оборудования; ремонта и технического обслуживания оборудования, не соответствующих требованиям технической документации, прилагаемой к оборудованию, требованиям Руководства по эксплуатации и техническому обслуживанию либо произведённых лицами, не имеющими соответствующей квалификации.
 - Оборудование, сборка или запуск которого были осуществлены в нарушение требований технической документации, прилагаемой к оборудованию, требований Руководства по эксплуатации и техническому обслуживанию либо лицами, не имеющими соответствующей квалификации.
 - Оборудование, в отношении которого не проводился технический осмотр, как минимум, один раз в год, и не осуществлялись действия по техническому обслуживанию в соответствии с требованиями Руководства по эксплуатации и техническому обслуживанию либо технический осмотр и техническое обслуживание проводились лицами, не имеющими соответствующей квалификации.
 - Оборудование, в котором были произведены модификации, изменение параметров эксплуатации, ремонт или замена запчастей без письменного согласия ООО «ВТС».
 - Любые повреждения или дефекты оборудования, которые не влияют на функциональные характеристики и правильную работу оборудования.
- По настоящей гарантии ООО «ВТС» не несёт ответственность за текущее техническое обслуживание, технические осмотры и программирование оборудования.
- По настоящей гарантии ООО «ВТС» не несёт ответственность за любой ущерб, причинённый в результате простоя оборудования в период ожидания гарантийного обслуживания, а также за любые повреждения, нанесённые иному, помимо оборудования, имуществу Покупателя.
- В целях реализации своих прав по настоящей гарантии Покупатель подаёт рекламацию в стране приобретения оборудования. В случае подачи рекламации в другой стране, нежели страна приобретения оборудования, ООО «ВТС» не будет связано обязательствами по предоставлению гарантийных услуг.

§ 4 Рекламации

- Рекламации могут быть направлены в письменном виде или в электронном виде через сайт www.vtsgroup.com.
- Рекламация должна содержать:
 - тип и заводской номер оборудования;
 - дату приобретения и запуска оборудования;
 - адрес места сборки оборудования;
 - наименование поставщика и организации, осуществляющей сборку оборудования;
 - номер телефона Покупателя и контактные данные ответственного представителя Покупателя;
 - подробное описание неисправности оборудования (описание неправильной работы, перечисление повреждённых частей оборудования).
- Если Покупатель заявляет о повреждении оборудования во время транспортировки, оно должно быть доставлено к месту ремонта, указанному ООО «ВТС», способом, исключающим его повторное повреждение. При этом оборудование должно быть комплектным и в оригинальной упаковке. Заводской номер оборудования должен соответствовать номеру, указанному на оригинальной упаковке и в гарантийном талоне.
- К рекламации необходимо приложить копию товарной накладной, подтверждающей факт приобретения оборудования.

§ 5 Гарантийное обслуживание

- Услуги, вытекающие из настоящей гарантии, должны быть оказаны в течение 14 рабочих дней с момента получения соответствующей рекламации. В исключительных случаях, связанных с необходимостью поставки запасных частей или др. причинами, этот срок может быть увеличен до 30 рабочих дней или на более длительный период времени.
- Оборудование или любые его части, заменённые на новые в рамках гарантийного обслуживания, должны быть переданы ООО «ВТС».
- Любые затраты, возникшие в связи с необоснованной рекламацией или прекращением/приостановлением работы сотрудников авторизованного сервиса ООО «ВТС» по требованию Покупателя, должны быть возмещены Покупателем исходя из действующих тарифов авторизованного сервиса, доступных на www.vtsgroup.com.
- ООО «ВТС» вправе отказать в осуществлении гарантийного обслуживания в случае, если Покупатель не оплатит стоимость оборудования либо стоимость предыдущего технического обслуживания.
- В процессе осуществления гарантийного обслуживания в месте эксплуатации оборудования Покупатель обязуется оказывать содействие сотрудникам авторизованного сервиса ООО «ВТС», в частности:
 - обеспечить свободный доступ к оборудованию в согласованное время;
 - подготовить место для осуществления технического обслуживания, в частности, предоставить приспособления для доступа к оборудованию, установленному выше 1,5 м над полом, и, в случае необходимости, произвести демонтаж и повторную установку оборудования;
 - осоединить и подключить гидравлическую систему (по воде, глицеролу) и обвязку по фреону, осуществить иные мероприятия по указанию сотрудников авторизованного сервиса ООО «ВТС»;
 - предоставить документы, прилагаемые к оборудованию (гарантийная карта, технический паспорт, руководство по эксплуатации и техническому обслуживанию и т.п.);
 - предоставить возможность начала работ сразу после прибытия сотрудников авторизованного сервиса ООО «ВТС» и осуществления работ без лишнего промедления;
 - оказать необходимую помощь сотрудникам авторизованного сервиса ООО «ВТС» (например, обеспечить доступ к источнику электроэнергии или освещению в месте оказания услуг);
 - принять необходимые меры для защиты людей и имущества, обеспечить соблюдение правил охраны труда и техники безопасности на месте осуществления гарантийного обслуживания, в том числе обеспечить соответствие места проведения работ требованиям, установленным законодательством.
- Клиент обязан незамедлительно принять и подтвердить выполнение гарантийных работ в письменном виде (в протоколе – сервисной карте). В случае возникновения претензий относительно качества или полноты осуществления гарантийного обслуживания Покупатель вправе направить жалобу в адрес ООО «ВТС». К подобной жалобе применяются положения, предусмотренные § 4 настоящих гарантийных условий.

§ 6 Другие положения

- В случае расхождений между положениями коммерческого предложения, заказа на поставку оборудования, договора поставки оборудования и положениями настоящих гарантийных условий, последние имеют преимущественную силу. В таком случае любые противоречивые положения коммерческого предложения, заказа на поставку и договора поставки не применяются.
- Руководство по эксплуатации и техническому обслуживанию доступно на сайте www.vtsgroup.com.

10. ОСНОВНАЯ ИНФОРМАЦИЯ

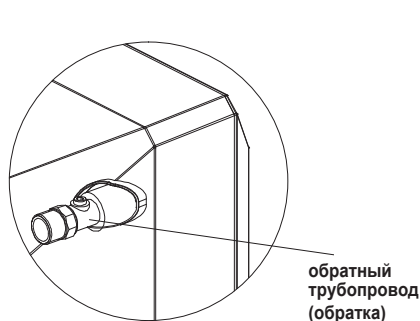

VOLCANO VR Mini, VR-D Mini

Обозначение	L [мм]
A	530
B	530
C	310
D	381
E	300
F	381

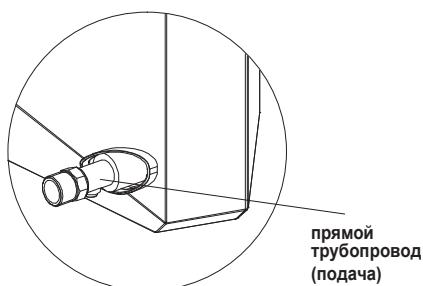
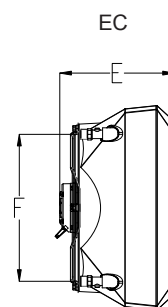
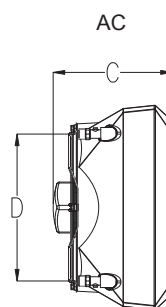
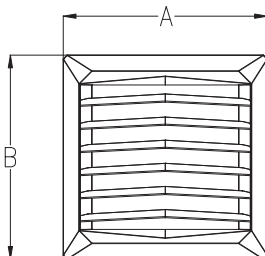

VOLCANO VR1, VR2, VR3, VR-D

Обозначение	L [мм]
A	700
B	700
C	355
D	550
E	350
F	550

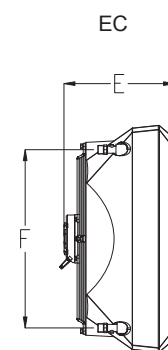
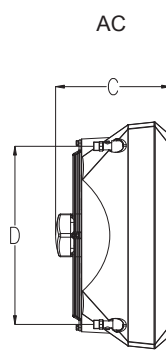
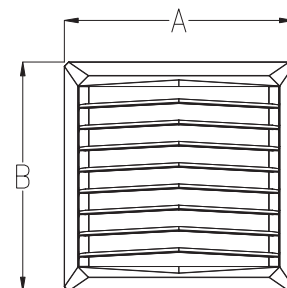

10.1. МОНТАЖ

Для крепления к устройству монтажной консоли, необходимо вырезать с помощью корончатого сверла (Φ 16мм) отверстия в верхней и нижней панелях аппарата (в точке, обозначенной) 6, а затем вставить в них втулки.

На втулки следует надвинуть плечо монтажной консоли.

В нижнюю и верхнюю втулки вкрутить винты M10 x 80mm и затянуть их, чтобы зафиксировать положение обогревателя по отношению к консоли.

После установки обогревателя в желаемом положении, следует установить заглушки на держателе.

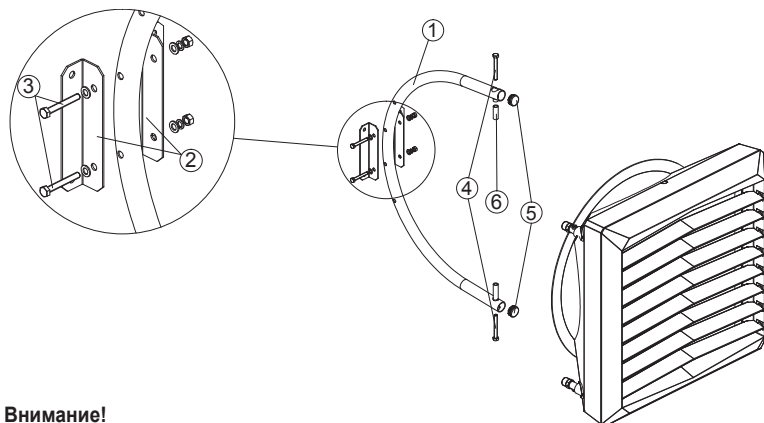

В состав монтажной консоли входят:

1. КОНСОЛЬ (1 шт.);
2. КРЕПЁЖНЫЙ ДЕРЖАТЕЛЬ;
3. ВИНТЫ М8 ВМЕСТЕ С ШАЙБОЙ И ГАЙКОЙ ДЛЯ КРЕПЛЕНИЯ ДЕРЖАТЕЛЕЙ (2 комп.);
4. ВИНТ М10 ДЛЯ КРЕПЛЕНИЯ КОНСОЛИ К ТЕПЛОВЕНТИЛЯТОРУ (2 шт.);
5. ЗАГЛУШКИ (2 шт.);
6. МОНТАЖНЫЕ ВТУЛКИ (1 шт.)

Внимание!

Вставьте монтажную втулку 6 при установке нагревателя!

10.2. ПРИМЕР ОБВЯЗКИ ПО ВОДЕ

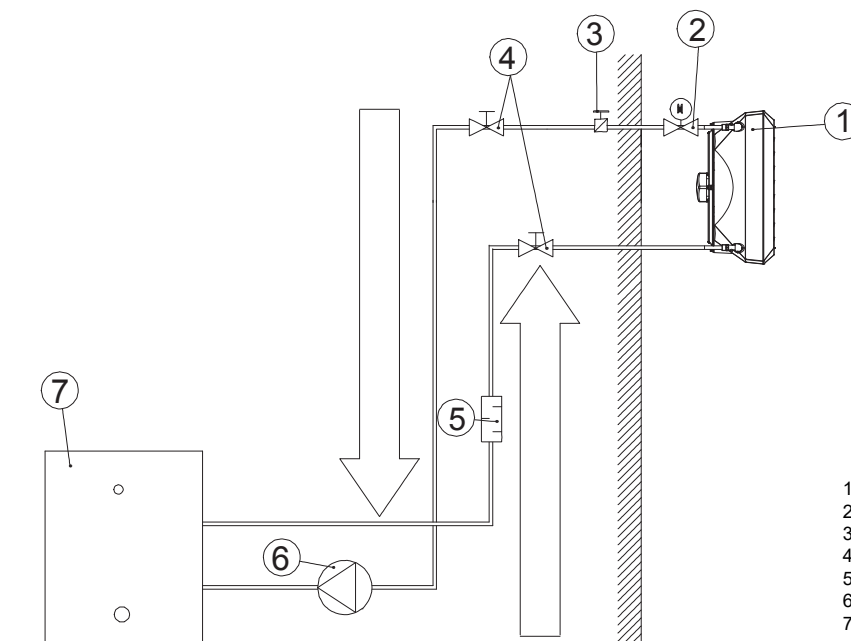

1. ТЕПЛОВЕНТИЛЯТОР
2. КЛАПАН С СЕРВОПРИВОДОМ
3. КЛАПАН СПУСКА ВОЗДУХА
4. ШАРОВОЙ КРАН
5. ФИЛЬТР ГРУБОЙ ОЧИСТКИ
6. ЦИРКУЛЯЦИОННЫЙ НАСОС
7. КОТЁЛ

10.3. ПОДКЛЮЧЕНИЕ ЭЛЕКТРОПИТАНИЯ

ПРИМЕЧАНИЕ:

Оборудование должно быть оснащено всеми возможными средствами защиты от перегрузок на всех полюсах источника питания.

Рекомендуемая защита от перегрузок:
автоматический выключатель для:

- VOLCANO VR мини - 1 А,
- VOLCANO VR1 - 2 А,
- VOLCANO VR2 - 2 А,
- VOLCANO VR3 - 4 А,
- VOLCANO VR-D - 4 А и дифференциальная защита.

VOLCANO VR mini, VR1, VR2, VR3, VR-D (вентилятор) снабжены клеммами для подключения электропитания 7 x 2,5мм².
Рекомендуется подключать провода к клеммной колодке с помощью наконечников.

VOLCANO VR Mini, VR1, VR2, VR3, VR-D/AC	5 x 1,5 mm ²	
VOLCANO VR Mini, VR1, VR2, VR3, VR-D/EC	Источник электропитания: 3 x 1,5 mm ² Управление: 0-10VDC: LiYCY 2 x 0,75 mm ² (экранированный)	

11. ТАБЛИЦА ОСМОТРОВ, ТЕХНИЧЕСКОГО ОБСЛУЖИВАНИЯ И КОНСЕРВАЦИИ

ОСМОТРЫ, ТЕХНИЧЕСКОЕ ОБСЛУЖИВАНИЕ И КОНСЕРВАЦИЯ	Очистка теплообменника					
	Выполнил Организация					
	Дата					

